

Pákové spojky PERROT



Pákové spojky PERROT

Oblíbené pákové spojky PERROT

Materiál: pozinkovaná ocel, nerez AISI 316L
Prac. tlak: 10 bar (8 bar pro rozměr 216 mm)
Prac. teplota: od -20°C do +70°C (SBR – standard)
 od -20°C do +110°C (NBR – volitelně)
 od -30°C do +130°C (EPDM – volitelně)

Systém spojek PERROT byl vytvořen jako zavlažovací systém a v průběhu desetiletí našel řadu dalších uplatnění. Spojky PERROT se skládají ze vsuvky (samce) a spojky (samice). Spojka je vybavena háky a uzavírací pákovou a těsněním z pryže SBR. Používají se mimo jiné v zemědělství, zahradnictví, průmyslu, stavebnictví, stavbě silnic a tunelů, odvodňování podzemních vod, čistírnách odpadních vod, likvidaci odpadních vod a ochraně životního prostředí. Nejdůležitější výhody systému:

- snadné spojování spojek pouze jednou rukou;
- široká škála rozměrů (50, 70, 89, 108, 133, 159, 216 mm – je to přibližný vnější rozměr trubky);
- oboustranné spojování pod úhlem do 15° (rozměr od 50 do 159 mm);
- plná těsnost také při znečištění spojek.



V nabídce Tubes International naleznete spojky vyrobené z pozinkované a nerezové oceli v provedení OPTIMA (vyrobeny výhradně z nerez AISI 316L). Verze z nerezové oceli rozšiřuje možnosti použití spojek, např. pro přepravu lihovin, jedlých olejů, vín, nápojů, kyselin, zásad, rafinérských produktů, chemikálií (při použití vhodných těsnění).

Základní rozměry spojky a těsnění:

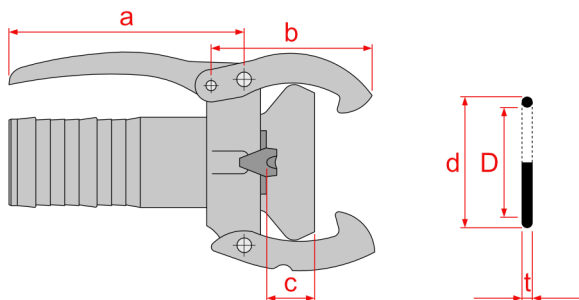





rozměr spojky	a	b	c	d	D	t
50	132	89	24	64	86	11
70	150	109	25	87	110	11,5
89	222	143	31	112	140	14
108	222	143	36	124	160	18
133	222	143	35	146	190	22
159	222	143	36	180	224	22
216*	278	158	44	255	304	24,5



* - spojka o rozměru 216 mm má dvě páky o délce a

rozměr		Spojka se soustruženou koncovkou na hadici		Vsuвка se soustruženou koncovkou na hadici	
		 KMSK		 KVSK	
přípojka [mm]	DN hadice [mm]	index (pozinkovaná ocel)	L [mm]	index (pozinkovaná ocel)	L [mm]
50	50	HC-KMSK-050-050	170	HC-KVSK-050-050	140
70	60	HC-KMSK-070-060	182	HC-KVSK-070-060	151
70	65	HC-KMSK-070-065	182	HC-KVSK-070-065	151
70	70	HC-KMSK-070-070	182	HC-KVSK-070-070	151
70	75	HC-KMSK-070-075	279	HC-KVSK-070-075	248
89	75	HC-KMSK-089-075	232	HC-KVSK-089-075	180
89	80	HC-KMSK-089-080	232	HC-KVSK-089-080	180
89	90	HC-KMSK-089-090	227	HC-KVSK-089-090	180
108	100	HC-KMSK-108-100	261	HC-KVSK-108-100	207
108	110	HC-KMSK-108-110	253	HC-KVSK-108-110	207
133	125	HC-KMSK-133-125	325	HC-KVSK-133-125	268
159	150	HC-KMSK-159-150	318	HC-KVSK-159-150	268



Pákové spojky PERROT



rozměr		Spojka s válcovanou koncovkou na hadici			Vsvuka s válcovanou koncovkou na hadici		
		 KMS			 KVS		
přípojka [mm]	DN hadice [mm]	index (pozinkovaná ocel)	index (nerez AISI 316L)	L [mm]	index (pozinkovaná ocel)	index (nerez AISI 316L)	L [mm]
50	50	HC-KMS-050-050	HC-KMS-050-050-SS	170	HC-KVS-050-050	HC-KVS-050-050-SS	140
70	70	HC-KMS-070-070	HC-KMS-070-070-SS	182	HC-KVS-070-070	HC-KVS-070-070-SS	151
89	75	HC-KMS-089-075	HC-KMS-089-075-SS	227	HC-KVS-089-075	HC-KVS-089-075-SS	188
89	80	HC-KMS-089-080	HC-KMS-089-080-SS	227	HC-KVS-089-080	HC-KVS-089-080-SS	188
89	90	HC-KMS-089-090	HC-KMS-089-090-SS	227	HC-KVS-089-090	HC-KVS-089-090-SS	188
108	75	HC-KMS-108-075	-	262	HC-KVS-108-075	-	216
108	100	HC-KMS-108-100	HC-KMS-108-100-SS	253	HC-KVS-108-100	HC-KVS-108-100-SS	207
108	110	HC-KMS-108-110	-	253	HC-KVS-108-110	-	207
133	125	HC-KMS-133-125	HC-KMS-133-125-SS	285	HC-KVS-133-125	HC-KVS-133-125-SS	238
159	150	HC-KMS-159-150	HC-KMS-159-150-SS	286	HC-KVS-159-150	HC-KVS-159-150-SS	238
216	200	HC-KMS-216-200	-	325	HC-KVS-216-200	-	305

rozměr		Spojka s vnějším závitem BSP			Vsvuka s vnějším závitem BSP		
		 KMG			 KVG		
přípojka [mm]	závit [coul]	index (pozinkovaná ocel)	index (nerez AISI 316L)	L [mm]	index (pozinkovaná ocel)	index (nerez AISI 316L)	L [mm]
50	1.1/2"	HC-KMG-050-150	HC-KMG-050-150-SS	233	HC-KVG-050-150	HC-KVG-050-150-SS	113
50	2"	HC-KMG-050-200	-	233	HC-KVG-050-200	-	113
70	2"	HC-KMG-070-200	-	254	HC-KVG-070-200	-	113
70	2.1/2"	HC-KMG-070-250	HC-KMG-070-250-SS	254	HC-KVG-070-250	HC-KVG-070-250-SS	113
89	3"	HC-KMG-089-300	HC-KMG-089-300-SS	272	HC-KVG-089-300	HC-KVG-089-300-SS	133
108	3"	HC-KMG-108-300	-	309	HC-KVG-108-300	-	155
108	4"	HC-KMG-108-400	HC-KMG-108-400-SS	339	HC-KVG-108-400	HC-KVG-108-400-SS	163
133	5"	HC-KMG-133-500	HC-KMG-133-500-SS	380	HC-KVG-133-500	HC-KVG-133-500-SS	203
159	6"	HC-KMG-159-600	HC-KMG-159-600-SS	381	HC-KVG-159-600	HC-KVG-159-600-SS	193

rozměr		Spojka s přírubou PN10 DIN 2576			Vsvuka s přírubou PN10 DIN 2576		
		 KMF			 KVF		
přípojka [mm]	DN příruby [mm]	index (pozinkovaná ocel)	index (nerez AISI 316L)	L [mm]	index (pozinkovaná ocel)	index (nerez AISI 316L)	L [mm]
50	50	HC-KMF-050-050	HC-KMF-050-050-SS	228	HC-KVF-050-050	HC-KVF-050-050-SS	148
70	65	HC-KMF-070-065	HC-KMF-070-065-SS	279	HC-KVF-070-065	HC-KVF-070-065-SS	148
89	80	HC-KMF-089-080	HC-KMF-089-080-SS	312	HC-KVF-089-080	HC-KVF-089-080-SS	153
108	100	HC-KMF-108-100	HC-KMF-108-100-SS	331	HC-KVF-108-100	HC-KVF-108-100-SS	155
133	125	HC-KMF-133-125	HC-KMF-133-125-SS	355	HC-KVF-133-125	HC-KVF-133-125-SS	158
159	150	HC-KMF-159-150	HC-KMF-159-150-SS	356	HC-KVF-159-150	HC-KVF-159-150-SS	158
216	200	HC-KMF-216-200	-	~	HC-KVF-216-200	-	~

Pákové spojky PERROT

rozměr	Spojka s varnou koncovkou			Vsvuka s varnou koncovkou		
		KMR				KVR
přípojka [mm]	index (pozinkovaná ocel)	index (nerez AISI 316L)	L [mm]	index (pozinkovaná ocel)	index (nerez AISI 316L)	L [mm]
50	HC-KMR-050	HC-KMR-050-SS	183	HC-KVR-050	HC-KVR-050-SS	103
70	HC-KMR-070	HC-KMR-070-SS	234	HC-KVR-070	HC-KVR-070-SS	103
89	HC-KMR-089	HC-KMR-089-SS	262	HC-KVR-089	HC-KVR-089-SS	103
108	HC-KMR-108	HC-KMR-108-SS	279	HC-KVR-108	HC-KVR-108-SS	103
133	HC-KMR-133	HC-KMR-133-SS	300	HC-KVR-133	HC-KVR-133-SS	103
159	HC-KMR-159	HC-KMR-159-SS	301	HC-KVR-159	HC-KVR-159-SS	103
216	HC-KMR-216	-	~	HC-KVR-216	-	~

rozměr	Záslepka vsuvky		Záslepka spojky	
		KMX		
přípojka [mm]	index (pozinkovaná ocel)	index (nerez AISI 316L)	index (pozinkovaná ocel)	index (nerez AISI 316L)
50	HC-KMX-050	HC-KMX-050-SS	HC-KVX-050	HC-KVX-050-SS
70	HC-KMX-070	HC-KMX-070-SS	HC-KVX-070	HC-KVX-070-SS
89	HC-KMX-089	HC-KMX-089-SS	HC-KVX-089	HC-KVX-089-SS
108	HC-KMX-108	HC-KMX-108-SS	HC-KVX-108	HC-KVX-108-SS
133	HC-KMX-133	HC-KMX-133-SS	HC-KVX-133	HC-KVX-133-SS
159	HC-KMX-159	HC-KMX-159-SS	HC-KVX-159	HC-KVX-159-SS
216	HC-KMX-216	-	HC-KVX-216	-

rozměr	Kalich spojky a objímka s háky*	Koule vsuvky	Těsnění	
				
	KKM	KKV	KKG	
přípojka [mm]	index (černá ocel)	index (černá ocel)	index (SBR)	rozměry [mm]
50	HC-KKM-050	HC-KKV-050	HC-KKG-050	86x11
70	HC-KKM-070	HC-KKV-070	HC-KKG-070	110x11,5
89	HC-KKM-089	HC-KKV-089	HC-KKG-089	140x14
108	HC-KKM-108	HC-KKV-108	HC-KKG-108	160x18
133	HC-KKM-133	HC-KKV-133	HC-KKG-133	190x22
159	HC-KKM-159	HC-KKV-159	HC-KKG-159	224x22
216	HC-KKM-216	HC-KKV-216	HC-KKG-216	304x24,6

* - nesmontované, v kompletu těsnění SBR.