

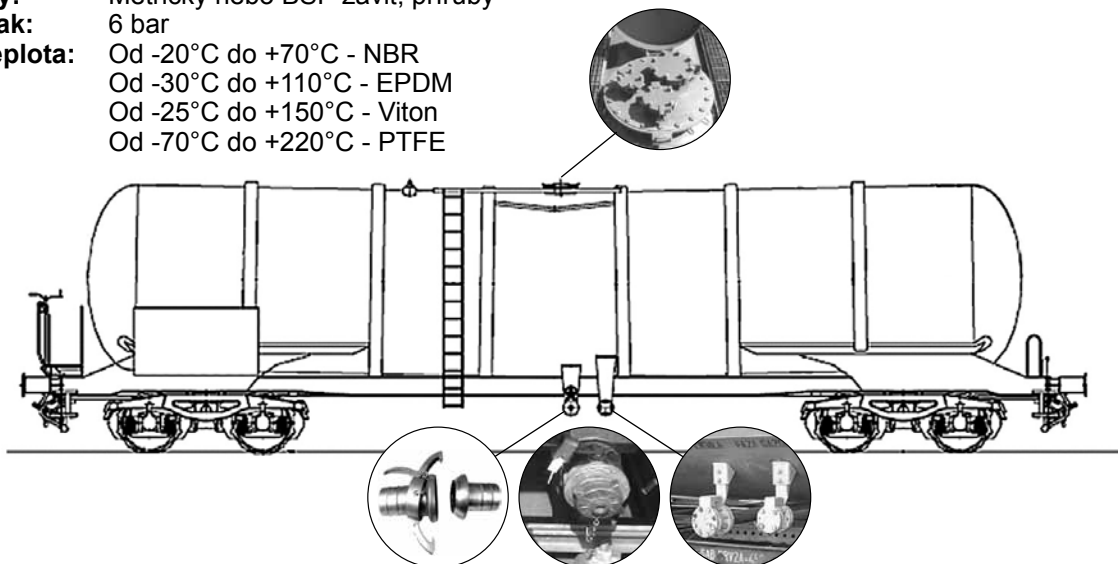

PRŮMYSLOVÉ ARMATURY - spojky

Spojky pro železniční cisterny

Železniční cisterny mohou být, v případě spodního stáčení a plnění např. kapalných paliv, vybaveny přípojkami (produktovými), ukončenými např. závity GZ M130x6, M130x9 a M140x10 (nacházejícími se v dolní části cisterny) nebo v případě sypkých médií pákovými spojkami např. PERROT. V případě horního plnění a stáčení jsou vybaveny přírubovými přípojkami (horní část cisterny - vstup). Funkcí výparových spojek plní přírubové spojky.



Těsnění: NBR (dostupné EPDM, Viton, PTFE)
Přípojky: Metrický nebo BSP závit, příruby
Prac. tlak: 6 bar
Prac. teplota: Od -20°C do +70°C - NBR
 Od -30°C do +110°C - EPDM
 Od -25°C do +150°C - Viton
 Od -70°C do +220°C - PTFE



obrázek	index	rozměr	materiál	popis
	ZK-N-130-06-A	M130x6	hliník	Železniční matice (s těsněním). Dostupná verze z SS (pod hákový klíč).
	ZK-N-130-06-M		mosaz	
	ZK-N-130-09-A	M130x9	hliník	
	ZK-N-130-09-M		mosaz	
	ZK-NHD-130-06-A	M130x6	hliník	Železniční matice Heavy Duty (s těsněním). Dostupná verze z SS (pod hákový klíč).
	ZK-NHD-130-06-M		mosaz	
	ZK-NHD-130-09-A	M130x9	hliník	
	ZK-NHD-130-09-M		mosaz	
	ZK-NHD-140-10-A	M140x10	hliník	
	ZK-NHD-140-10-M		mosaz	
	ZK-TG-075-A	DN75	hliník	Koncovka TG do železniční matice (bez těsnění). Dostupná verze z SS.
	ZK-TG-075-M		mosaz	
	ZK-TG-100-A	DN100	hliník	
	ZK-TG-100-M		mosaz	
	ZK-TD-075-A	DN75	hliník	Koncovka do železniční matice pro kompozitní hadici (bez těsnění). Dostupná verze z SS.
	ZK-TD-075-M		mosaz	
	ZK-TD-100-A	DN100	hliník	
	ZK-TD-100-M		mosaz	

PRŮMYSLOVÉ ARMATURY - spojky

Spojky pro železniční cisterny

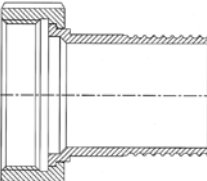
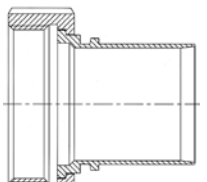
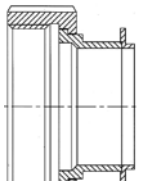
obrázek	index	rozměr	materiál	popis
 <p>TK</p>	ZK-TK-075-A	DN75	hliník	Adaptér TK do železniční matice CAMLOCK A (bez těsnění). Dostupná verze z SS.
	ZK-TK-075-M		mosaz	
 <p>TS</p>	ZK-TS-075-A	DN75	hliník	Koncovka TS do železniční matice (bez těsnění). Dostupná verze z SS.
	ZK-TS-075-M		mosaz	
	ZK-TS-100-A	DN100	hliník	
	ZK-TS-100-M		mosaz	
 <p>KGWK</p>	ZK-KGWK-130-06-100-SS	DN100 M130x6	AISI 316	Koncovka s železniční maticí pro kompozitní hadici. (bez těsnění).
	ZK-KGWK-130-06-075-SS	DN75 M130x6		
	ZK-KGWK-130-09-100-SS	DN100 M130x9		
	ZK-KGWK-130-09-075-SS	DN75 M130x9		
	ZK-KGWK-140-10-100-SS	DN100 M140x10		
	ZK-KGWK-140-10-075-SS	DN75 M140x10		
 <p>KGWR</p>	ZK-KGWR-130-06-100-SS	DN100 M130x6	AISI 316	Koncovka s železniční maticí na pryžovou hadici s objímkou RS. (bez těsnění).
	ZK-KGWR-130-06-075-SS	DN75 M130x6		
	ZK-KGWR-130-09-100-SS	DN100 M130x9		
	ZK-KGWR-130-09-075-SS	DN75 M130x9		
	ZK-KGWR-140-10-100-SS	DN100 M140x10		
	ZK-KGWR-140-10-075-SS	DN75 M140x10		
 <p>KGWS</p>	ZK-KGWS-130-06-100-SS	DN100 M130x6	AISI 316	Koncovka s železniční maticí na kovovou hadici. (bez těsnění).
	ZK-KGWS-130-06-075-SS	DN75 M130x6		
	ZK-KGWS-130-09-100-SS	DN100 M130x9		
	ZK-KGWS-130-09-075-SS	DN75 M130x9		
	ZK-KGWS-140-10-100-SS	DN100 M140x10		
	ZK-KGWS-140-10-075-SS	DN75 M140x10		

PRŮMYSLOVÉ ARMATURY - spojky

Spojky pro železniční cisterny

obrázek	index	rozměr	materiál	popis
 <p>KGWU</p>	ZK-KGWU-130-06-N	pro matice M130x6	NBR	Těsnění pro železniční matice kompatibilní pouze s maticemi koncovek.
	ZK-KGWU-130-06-E		EPDM	
	ZK-KGWU-130-06-T		PTFE	
	ZK-KGWU-130-09-N	pro matice M130x9	NBR	
	ZK-KGWU-130-09-E		EPDM	
	ZK-KGWU-130-09-T		PTFE	
	ZK-KGWU-140-10-N	pro matice M140x10	NBR	
	ZK-KGWU-140-10-E		EPDM	
	ZK-KGWU-140-10-T		PTFE	
 <p>NSGZ</p>	ZK-NSGZ-130-06-075-A	GZ 3" M130x6	hliník	Adaptér NSGZ s těsněním. Dostupná verze z SS.
	ZK-NSGZ-130-06-075-M		mosaz	
	ZK-NSGZ-130-06-100-A	GZ 4" M130x6	hliník	
	ZK-NSGZ-130-06-100-M		mosaz	
	ZK-NSGZ-130-09-075-A	GZ 3" M130x9	hliník	
	ZK-NSGZ-130-09-075-M		mosaz	
	ZK-NSGZ-130-09-100-A	GZ 4" M130x9	hliník	
	ZK-NSGZ-130-09-100-M		mosaz	
 <p>NSK</p>	ZK-NSK-130-06-075-A	GZ 3" M130x6	hliník	Adaptér NSK / CAM-LOCK A s těsněním. Dostupná verze z SS.
	ZK-NSK-130-06-075-M		mosaz	
	ZK-NSK-130-06-100-A	GZ 4" M130x6	hliník	
	ZK-NSK-130-06-100-M		mosaz	
	ZK-NSK-130-09-075-A	GZ 3" M130x9	hliník	
	ZK-NSK-130-09-075-M		mosaz	
	ZK-NSK-130-09-100-A	GZ 4" M130x9	hliník	
	ZK-NSK-130-09-100-M		mosaz	
 <p>ZKK</p>	ZK-ZKK-CA-100-A	DN100	hliník	Železniční spojka typu ZKK / CAMLOCK A.
	ZK-ZKK-GZ-100-A	GZ 4"	hliník	Železniční spojka typu ZKK / GZ.